

Varenummer: 12741000030100
Beskrivelse: KLEE-coil 741 000 030.100
M3 Stål

Mål

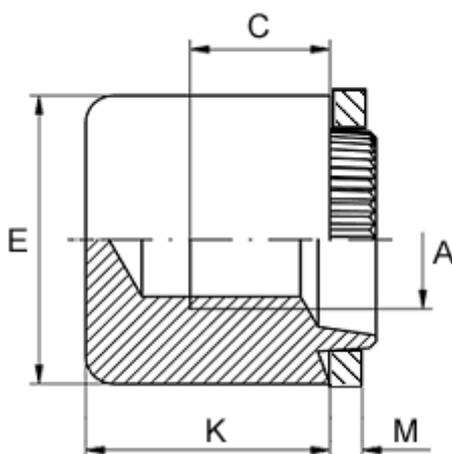

Anbefalet huldia. for ekstrem belastning	= 5.8
Anbefalet huldia. for normal brug	= 6.0
Højde K	= 8.5
Indvendigt gevind A	= M3
Min. gevindlængde C	= 3.0
Pladetykkelse M	= 0,5 til 0,6
Udvendig diameter E	= 8.0